

11.04.2007/53-6072

Ophængning af brændeovnen på væg • Mounting the stove on a wall • Aufhängung des Kaminofens an der Wand
Henge peisovnen på veggen • Upphängning av braskaminen på vägg • Collocazione della stufa a parete
Plaatsing van houtkachel aan wand • Suspension du poêle sur paroi



hwam

4410



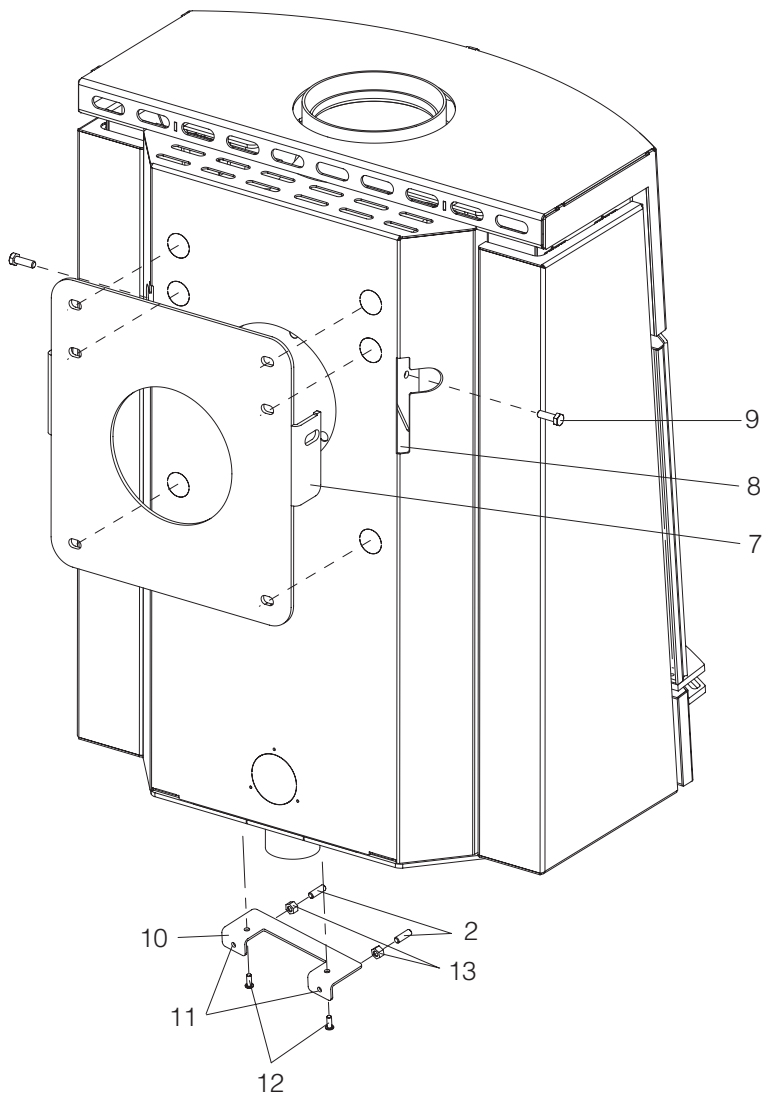

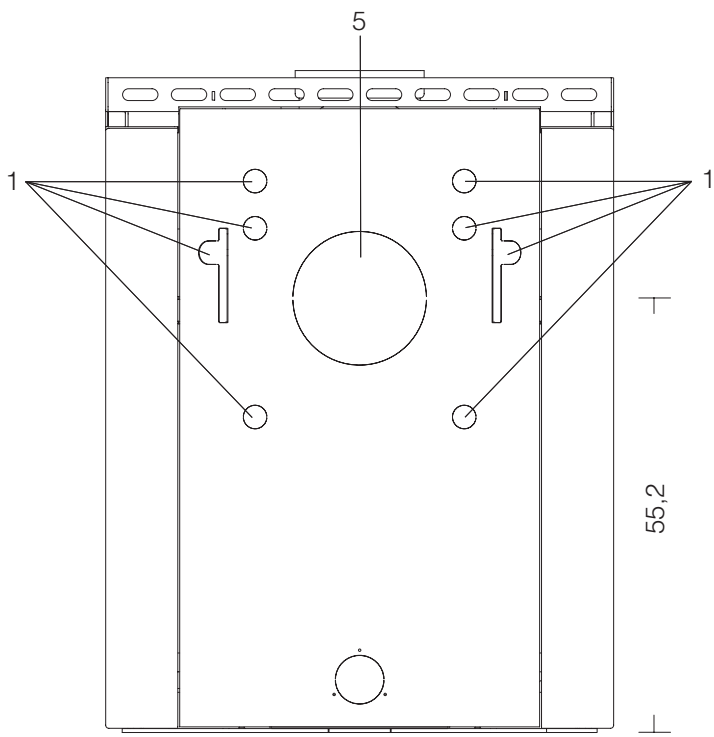
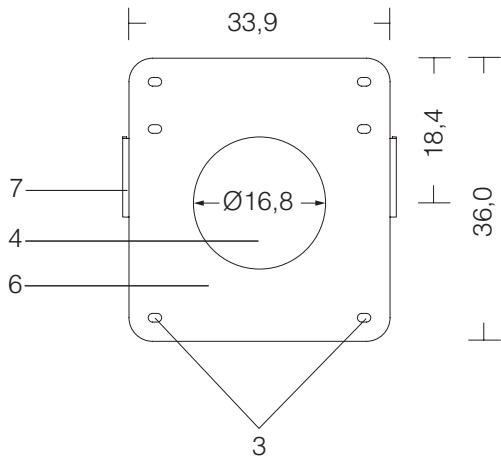

Vægbeslaget (6) placeres på væggen i den valgte højde, dog skal der være minimum 84 cm fra gulv til overkant på beslaget.



De 6 huller (3) i vægbeslaget markeres på væggen, hullerne bores. Det anbefales at bruge stål rawplugs. Ved røgrørstilslutning bagud mærkes det store hul (4) i vægbeslaget op og hullet bores ud. Vægbeslaget skrues fast på væggen. Det er meget vigtigt at beslaget er fuldstændig i vater.

Fjern de otte tapper (1) på bagplade på brændeovnen. Ved røgrørstilslutning bagud fjernes dækpladen (5).

Brændeovnen løftes op, og de 2 lodrette spalter (8) øverst bag på brændeovnen styres ind over støttevangerne (7) på vægbeslaget. Brændeovnen falder herefter ned i et hak i hver side, og er derved fikseret.

Montér de to medfølgende 8 mm bolte (9), én i hver støttevange (7), på vægbeslaget til sikring af brændeovnen. Bolten må ikke blive spændt for hårdt, da metallet skal have mulighed for at udvide sig ved den normale varmpåvirkning, som sker under brug af brændeovnen.

Brændeovnen justeres ud forneden ved hjælp af det medfølgende beslag (10) således at brændeovnen kan placeres i vater. Beslaget (10) monteres i de to huller i bundpladen på brændeovnen med to 6 mm møtrikker (12), hvorefter pinolskruerne (2) skrues i hullerne (11) i beslaget. Herefter kan afstanden til væggen justeres, så toppen af brændeovnen er i vater. Til sidst moteres kontramøtrikkerne (13) på pinolskruerne og spændes mod beslaget, hvorved pinolsskruen er fikseret.

Byggemateriale	Producent	Type og betegnelse	
Beton, massive mursten eller hulsten	Hilti	HUS-H 10,5 x 55	
	Expandet	MMS-S 7,5 x 50	
	Fischer	FBS 8/5 US	
Porebeton	Expandet	LB metal M10 porebetonanker	
	Fischer	FTP M 10 + sætskrue M10 x 25 mm stål	

Der er i de ovennævnte størrelser ikke taget højde for puds på væggen. Derfor skal ankerets nytte-længde øges med minimum pudstykkelsen.

Vigtigt! Vægbeslaget må ikke skrues fast i en fuge.

Mounting the stove on a wall

English

Place the wall bracket (6) on the wall at the desired height; however, make sure that there is a minimum of 84 cm from the floor to the top edge of the bracket.



Mark the 6 holes (3) in the wall bracket on the wall and drill the holes. It is recommended to use raw plugs of steel. If the flue duct is connected to a rear smoke outlet, mark the large hole (4) in the wall bracket, and drill the hole. Secure the wall bracket to the wall with screws. It is very important to ensure that the bracket is completely level.

Remove the eight guide pins (1) from the stove's rear plate. If the flue duct is connected to a rear smoke outlet, remove the cover plate (5).

Lift the stove and guide the 2 vertical slits (8) located in the upper part of the back of the stove onto the supporting guides (7) on the wall bracket. The stove then slides into a set of notches placed on both sides and holding it in place.

Mount the two supplied 8 mm bolts (9), one in each supporting guide (7) on the wall bracket to secure the stove. Do not overtighten the bolts, as the metal should be able to expand with the heat generated by normal use of the stove.

Adjust the stove at the bottom by using the enclosed fitting (10) to make sure that the stove can be hanged horizontal. Mount the fitting (10) in the two holes in the bottom plate of the stove with two 6 mm nuts (12) and place the socket set screws (2) in the holes (11) in the fitting. Here after the distance to the wall can be adjusted to make sure that the stove is horizontal. Finally place the versus nuts (13) on the socket set screws and tighten these towards the fitting by which the screw is fixed.

Building material	Producer	Type and designation	
Concrete, solid brick or hollow brick	Hilti	HUS-H 10,5 x 55	
	Expandet	MMS-S 7,5 x 50	
	Fischer	FBS 8/5 US	
Air-entrained concrete	Expandet	LB metal M10 air-entrained concrete anchor	
	Fischer	FTP M 10 + set screw M10 x 25 mm steel	

The wall's plaster work is not accounted for in the sizes listed above. The anchor's effective length must therefore be increased by at least the minimum thickness of the plaster work.

Important! The wall fitting may not be screwed into brick joints.



Der Wandbeschlag (6) wird in der gewählten Höhe an die Wand gehalten, wobei jedoch ein Abstand von mindestens 84 cm vom Fußboden bis zur Oberkante des Beschlages eingehalten werden muss.

Die 6 Löcher (3) im Wandbeschlag werden an der Wand markiert und es werden Löcher gebohrt. Wir empfehlen, dass Dübel aus Stahl verwendet werden. Bei einem Rauchrohranschluss nach hinten wird das große Loch (4) im Wandbeschlag markiert und es wird ein Loch gebohrt. Der Wandbeschlag wird an der Wand festgeschraubt. Es ist äußerst wichtig, dass sich der Beschlag völlig in der Waagerechten befindet. Entfernen Sie die acht Zapfen (1) an der Rückwand am Kaminofen. Bei einem Rauchrohranschluss nach hinten wird die Deckplatte (5) entfernt.

Der Kaminofen wird angehoben und die 2 senkrechten Spalten (8) ganz oben hinten am Kaminofen werden über die Stützträger (7) am Wandbeschlag geführt. Der Kaminofen rastet nun an jeder Seite ein und ist dadurch fixiert.

Montieren Sie die beigelegten 8 mm Bolzen am Wandbeschlag, jeweils einen an jedem Stützträger (7), um den Kaminofen abzusichern. Die Bolzen dürfen nicht zu fest angezogen werden, da sich das Metall bei der normalen Wärmeeinwirkung, die während der Benutzung des Kaminofens entsteht, ausweiten können muss.

Der Kaminofen wird unten mit Hilfe des beigelegten Beschlages (10) so justiert, dass er waagrecht platziert werden kann. Der Beschlag (10) wird mit 2 Stück 6 mm Schraubenmuttern in den zwei Löchern im Bodenrahmen des Kaminofens montiert, wonach die Reitstockschrauben (2) in den Löchern (11) im Beschlag festgeschraubt werden. Danach kann der Abstand zur Wand justiert werden, damit der Kaminofen oben waagrecht hängt. Zuletzt werden die Kontra Schraubenmuttern (13) auf die Reitstockschrauben montiert und gegen den Beschlag befestigt, wodurch die Reitstockschraube fixiert wird.

Baumaterial	Produzent	Typ und Bezeichnung	
Beton, massiver	Hilti	HUS-H 10,5 x 55	
Backstein oder	Expandet	MMS-S 7,5 x 50	
Hohlblockstein	Fischer	FBS 8/5 US	
Porenbeton	Expandet	LB Metal M10 Porenbetonanker	
	Fischer	FTP M 10 + Schraubensatz M10 x 25 mm Stahl	

In den oben erwähnten Größen wurde der Putz an Wand nicht mit einkalkuliert. Deshalb muss die Nutzlänge des Ankers mit minimum die Dicke des Putzes verlängert werden.

Wichtig! Der Wandbeschlag darf nicht in einer Fuge festgeschraubt werden.

Henge peisovnen på veggen

Norsk

Plasser veggbeslaget på veggen i ønsket høyde. Det skal være en minimumsavstand på 84 cm fra gulvet til toppen av beslaget.



Marker de seks hullene (3) i veggbeslaget på veggen og bor hullene. Vi anbefaler bruk av rawplugs i stål av typen Fischer SLM-8N. Ved tilslutning til røykrør bak merker du opp det store hullet (4) i veggbeslaget og borer det ut. Skru veggbeslaget fast i veggen. Det er svært viktig at beslaget er fullstendig i vater.

Fjern de 8 tappene (1) på peisovnens bakplate. Ved tilslutning til røykrør bak skal du fjerne dekkplaten (5).

Løft peisovnen opp og før de to loddrette spaltene (8) øverst bak på peisovnen inn over støttevangene (7) på veggbeslaget. Peisovnen faller nå ned i et hakk på hver side og holdes dermed på plass.

Monter de to medfølgende 8 mm boltene som følger med på veggbeslaget, én i hver støttevange, for å sikre peisovnen. Bolten må ikke strammes for hardt, ettersom metallet må kunne utvide seg ved den normale varmeutviklingen som oppstår når peisovnen er i bruk.

Ved hjelp av beslaget (10) som følger med peisovnen, justeres ovnen nede slik at den står i vater. Beslaget (10) monteres i de to hullene i peisovnens bunnplate med to 6 mm muttere (12). Deretter skrues pinolskruene (2) inn i hullene (11) i beslaget. Nå kan du justere avstanden til veggen, slik at toppen av ovnen er i vater. Til slutt monteres kontramutterne (13) på pinolskruene. Stram mutterne mot beslaget for å låse pinolskruene.

Byggemateriale	Produsent	Type og betegnelse	
Betong, massive murstein eller hulstein	Hilti	HUS-H 10,5 x 55	
	Expandet	MMS-S 7,5 x 50	
	Fischer	FBS 8/5 US	
Porebetong	Expandet	LB metall M10 porebetonganker	
	Fischer	FTP M 10 + settskrue M10 x 25 mm stål	

Det er i de ovennevnte størrelsene ikke tatt høyde for puss på veggen. Derfor skal ankerets nyttelengde økes med minimum pusstykkelsen.

Viktig! Veggbeslaget må ikke skrues fast i en fuge.



Placera väggbeslaget i vald höjd på väggen. Det ska vara minst 84 cm från golvet till beslagets överkant. Markera väggbeslagets 6 hål (3) på väggen. Borra hålen. Vi rekommenderar du använder stålplugg. Vid rökrörsanslutning bakåt ska du markera det stora hålet (4) i väggbeslaget och borra hålet. Skruva fast väggbeslaget på väggen. Det är viktigt att beslaget monteras absolut vågrätt.

Ta bort de 8 tapparna (1) på braskaminens ryggplåt. Vid rökrörsanslutning bakåt ska du ta bort täckplåten (5).

Lyft upp braskaminen och styr in de 2 lodräta spåren (8) högst upp på braskaminens baksida på väggbeslagets stödskenor (7). Därefter sänks braskaminen ned i ett hack på vardera sidan och är därmed fastlåst.

Monter de två medföljande 8 mm bultarna, en i vardera stödskena, i väggbeslaget för att säkra braskaminen. Dra inte åt bultarna för hårt eftersom metallen måste kunna utvidga sig vid värmeutvecklingen som uppstår vid användning av braskaminen.

Justera braskaminen nedtill med hjälp av det medföljande beslaget (10), så att braskaminen står absolut vågrätt. Montera beslaget (10) i de två hålen i braskaminens bottenplåt med två 6 mm-muttrar (12) och skruva sedan i insexskruvarna (2) i hålen (11) i beslaget. Justera avståndet till väggen, så att braskaminens topp är absolut vågrät. Montera slutligen låsmuttrarna (13) på insexskruvarna och dra åt dem mot beslaget, så att insexskruvarna låses fast.

Byggmaterial	Fabrikant	Typ och beteckning	
Betong, massiv mursten eller hålsten	Hilti	HUS-H 10,5 x 55	
	Expandet	MMS-S 7,5 x 50	
	Fischer	FBS 8/5 US	
Porbetong	Expandet	LB metall M10 porbetong plugg	
	Fischer	FTP M 10 + Bult M10 x 25 mm stål	

Det är i ovannämnda storlekar har det inte tagits hänsyn till puts på väggen. Därför ska pluggens längd ökas med minimum putstjockleken.

Observera! Väggbeslaget får inte skruvas fast i en murfog.

Applicare la staffa per il montaggio a parete all'altezza desiderata. La distanza minima tra il pavimento e il bordo superiore della staffa deve essere di 84 cm.

Forare la parete in corrispondenza dei 6 fori (3) presenti sulla staffa. Si raccomanda di utilizzare i fischer di acciaio. Praticare un foro sulla parete in corrispondenza del foro più grande (4) sulla staffa, presso il raccordo del tubo di uscita fumi. Avvitare saldamente la staffa alla parete. È molto importante applicare la staffa in posizione perfettamente orizzontale servendosi di una livella.

Rimuovere i 8 tappi (1) del pannello posteriore della stufa. Rimuovere il pannello di copertura (5) in corrispondenza del raccordo del tubo di uscita fumi sul retro.

Sollevare la stufa e collocarla in modo che le due longherine (7) della staffa di montaggio a parete vadano a inserirsi nelle due scanalature verticali (8) in alto sul retro della stufa. Posare quindi la stufa fissandola nelle due tacche laterali.

Applicare i due bulloni da 8 mm in dotazione, uno per ciascuna longherina, sulla staffa per il montaggio a parete per fissare la stufa. Non serrare eccessivamente il bullone in quanto il metallo deve avere la possibilità di dilatarsi per effetto del calore emanato dalla stufa durante l'uso.

Regolare quindi la posizione della stufa dal basso per mezzo della staffa in dotazione (10) fino ad ottenere una posizione perfettamente orizzontale. Montare la staffa (10) nei due fori del pannello inferiore della stufa con due dadi da 6 mm (12), quindi avvitare le viti coniche (2) nei fori (11) della staffa. È quindi possibile regolare la distanza dalla parete mantenendo la sommità della stufa in posizione perfettamente orizzontale. Infine applicare i controdadi (13) sulle viti coniche e fissare queste ultime serrandole contro la staffa.

Materiale	Fabriccante	Tipo e denominazione	
Calcestruzzo, mattoni massicci o traforati	Hilti	HUS-H 10,5 x 55	
	Expandet	MMS-S 7,5 x 50	
	Fischer	FBS 8/5 US	
Calcestruzzo poroso	Expandet	Ancoraggi M10 per calcestruzzo poroso in metallo LB	
	Fischer	FTP M 10 + vite di pressione M10 x 25 mm acciaio	

Le dimensioni sopra indicate non tengono conto dell'intonaco. Pertanto alla lunghezza utile dell'ancoraggio dovrà aggiungersi uno spessore minimo per l'intonaco.

Attenzione! La staffa a parete non deve essere applicata nelle fughe.

Plaats het wandbeslag op de gewenste hoogte op de wand. Er moet echter een afstand van minimaal 84 cm worden aangehouden tussen de vloer en de bovenkant van het beslag.



Markeer de zes gaten (3) in het wandbeslag op de wand en boor de gaten. Het is aangewezen stalen rawpluggen te gebruiken. Markeer bij de aansluiting van de rookafvoerpijp aan de achterkant het grote gat (4) in het wandbeslag en boor het gat. Schroef het wandbeslag vast op de wand. Het is van groot belang dat het beslag volledig waterpas wordt gemonteerd.

Verwijder de 8 pennen (1) aan de achterplaat van de houtkachel. Verwijder de dekplaat (5) bij de aansluiting van de rookafvoerpijp aan de achterkant.

Til de houtkachel op en breng de twee verticale gleuven (8) bovenaan de achterkant van de houtkachel aan over de steunen (7) op het wandbeslag. De kachel zakt nu aan beide zijden in een groef en komt zo vast te zitten.

Monteer de twee meegeleverde 8 mm-bouten in de beide steunen van het wandbeslag om de kachel te borgen. Draai de bouten niet te strak aan, omdat het metaal moet kunnen uitzetten wanneer het tijdens het gebruik van de kachel warm wordt. Monteer de zijplaten (8) weer.

Stel de houtkachel met behulp van het bijgeleverde beslag (10) onderaan bij totdat deze waterpas staat. Monteer het beslag (10) met twee moeren van 6 mm (12) in de twee gaten van de bodemplaat van de kachel en schroef vervolgens de taatsschroeven (2) in de gaten (11) van het beslag. U kunt de afstand tot de wand nu instellen zodat de bovenkant van de kachel waterpas komt te staan. Breng ten slotte de contra-moeren (13) op de taatsschroeven aan en draai deze aan tegen het beslag, zodat de taatsschroeven vast komen te zitten.

Bouwmateriaal	Producent	Type en omschrijving	
Beton, massieve baksteen of holle steen	Hilti	HUS-H 10,5 x 55	
	Expandet	MMS-S 7,5 x 50	
	Fischer	FBS 8/5 US	
Gasbeton	Expandet	LB, metalen M10-gasbetonanker	
	Fischer	FTP M10 + bout M10 x 25 mm, staal	

Er is bij de bovengenoemde maten geen rekening gehouden met eventueel pleisterwerk. Daarom moet de nuttige lengte van het anker worden verhoogd met de minimale dikte van het pleisterwerk.

Belangrijk! Het wandbeslag mag niet in een voeg worden geschroefd.

Placer l'attache sur la paroi à la hauteur souhaitée en s'assurant qu'il y a au moins 84 cm entre le sol et le bord supérieur de l'attache.



Marquer l'emplacement des 6 orifices (3) de l'attache sur la paroi. Percer les trous. Il est recommandé d'utiliser des chevilles métalliques 'rawplug'. En cas d'échappement sur l'arrière, marquer les grands orifices (4) de l'attache et percer les trous. Visser l'attache à la paroi. Il est très important que l'attache soit parfaitement à niveau.

Retirer les 8 chevilles (1) sur la plaque arrière du poêle. En cas d'échappement sur l'arrière, retirer la plaque de protection (5).

Soulever le poêle et guider les deux fentes verticales (8) les plus hautes derrière le poêle par-dessus les supports (7) sur l'attache. Le poêle se positionne dans l'encoche. Il est alors fixé.

Monter les deux boulons de 10 mm fournis, dans chaque support sur l'attache pour sécuriser le poêle. Ne pas trop serrer les boulons. Le matériau doit pouvoir se détendre sous l'effet normal de la chaleur lors de l'utilisation du poêle.

Ajuster le poêle vers le bas à l'aide de l'attache ci-jointe (10) de manière à placer le poêle à niveau. Fixer l'attache (10) dans les deux orifices de la plaque du fond du poêle avec deux écrous de 6 mm (12). Visser les vis (2) dans les orifices (11) de l'attache. Ajuster ensuite l'écart au mur de manière à ce que le haut du poêle soit à niveau. Fixer enfin les contre-écrous (13) sur les vis et serrer contre l'attache. La vis est alors fixée.

Matériau de construction	Producteur	Type et désignation	
Béton, brique pleine ou creuse	Hilti	HUS-H 10,5 x 55	
	Expandet	MMS-S 7,5 x 50	
	Fischer	FBS 8/5 US	
Béton poreux	Expandet	LB métal M10 ancre en béton poreux	
	Fischer	FTP M 10 + vis sans tête M10 x 25 mm acier	

Les dimensions indiquées ci-dessus ne tiennent pas compte du crépi sur le mur. La longueur utile de l'ancre doit donc être augmentée au minimum de l'épaisseur du crépi.

Important! Ne pas visser la ferrure dans un joint.



DK-8362 Hørning
heatdesign@hwam.com
www.hwam.com