

30.10.2014 / 53-1036

OPHÆNGNING AF BRÆNDEOVNEN PÅ VÆG • MOUNTING THE STOVE ON A WALL • AUFHÄNGUNG DES KAMINOFENS AN DER WAND •  
HENGE PEISOVNEN PÅ VEGGEN • UPPHÄNGNING AV BRASKAMINEN PÅ VÄGG • COLLOCAZIONE DELLA STUFA A PARETE • PLAATSING VAN  
HOUTKACHEL AAN WAND • SUSPENSION DU POËLE SUR PAROI • SUSPENSIÓN DE LA ESTUFA EN LA PARED



**hwam**

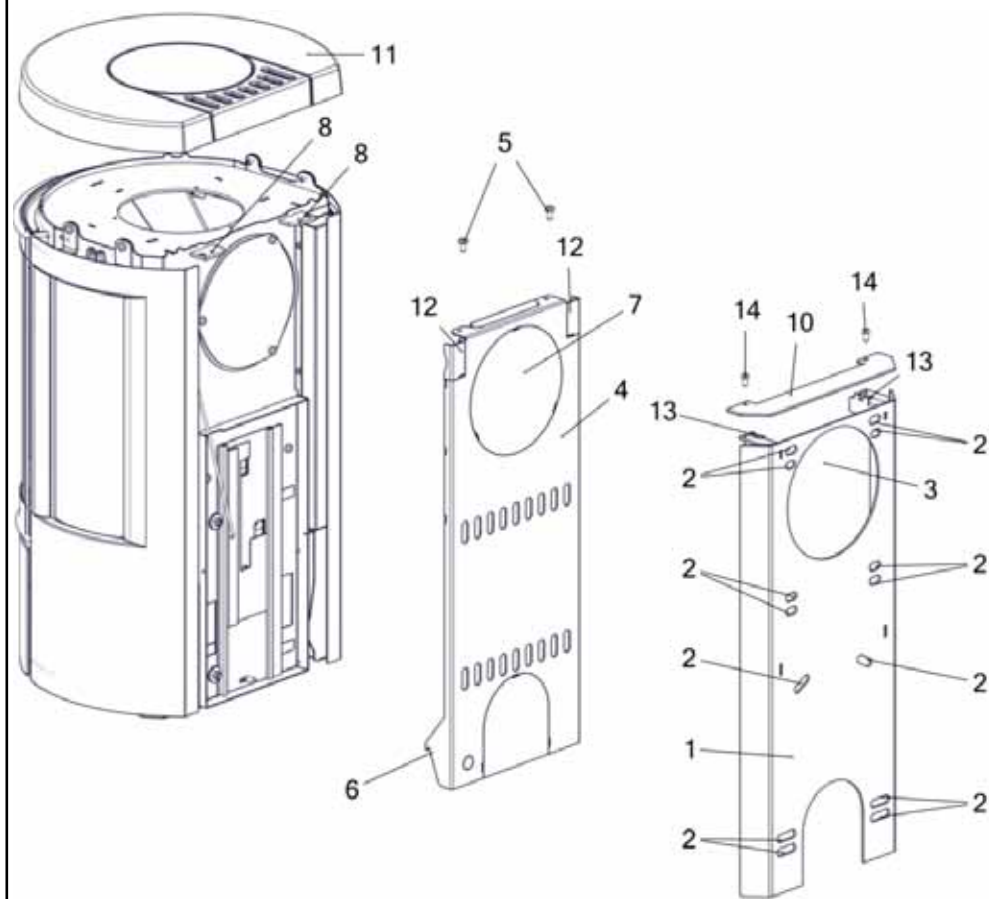

**2610**



Vægbeslaget (1) placeres på væggen i den valgte højde. Der skal være en minimumsafstand på 4 cm fra gulvet til bunden af det ophængte vægbeslag. 6-8 huller (2) i vægbeslaget markeres på væggen og hullerne bores. Det er vigtigt at vægbeslaget ikke skrues fast i en fuger. Skal brændeovnen have røgrørstilslutning bagud, sker dette gennem det store hul (3) i vægbeslaget. I så fald måles op fra centrum af det store hul (3) i vægbeslaget, så hullet passer til murbøsningen. Hullet markeres på væggen og bores. Vægbeslaget skrues fast på væggen. Benyt stål rawplugs ved montering. Det er meget vigtigt, at beslaget er fuldstændig i vater.

Løft toppladen (11) af brændeovnen. Fjern bagpladen (4) fra brændeovnen ved at løsne de to skruer (5) øverst på beslagene over bagpladen og løfte bagpladen af krogene (6) nederst. Bræk de 2 aflange udskæringer (12) øverst på bagpladen af. Skal brændeovnen have røgrørstilslutning bagud, fjernes ligeledes den forskårne dæklade (7) på bagpladen. Hæng bagpladen tilbage på brændeovnen, så den nederst hæftes fast på de 2 kroge (6) og øverst ligger an under de 2 beslag (8). Skru de 2 skruer (5) øverst ned gennem beslag og bagplade, så bagpladen fastspændes igen.

Brændeovnen løftes op på vægbeslagets to kroge (13). Det er vigtigt, at brændeovnen falder helt ned i krogene, da dette fikserer brændeovnen. Læg den aflange afdækningsplade (10) oven på vægbeslaget og skru den fast (14) til brændeovnens beslag. Dette låser brændeovnen fast til vægbeslaget. Bolten må ikke blive spændt for hårdt, da metallet skal have mulighed for at udvide sig ved den normale varmepåvirkning, som sker under brug af brændeovnen.

Byggemateriale	Producent	Type og betegnelse	
Beton, massive mursten eller hulsten	Hilti	HUS-H 10,5 x 55	
	Expandet	MMS-S 7,5 x 50	
	Fischer	FBS 8/5 US	
Porebeton	Expandet	LB metal M10 porebetonanker	
	Fischer	FTP M 10 + sætskrue M10 x 25 mm stål	



Der er i de ovennævnte størrelser ikke taget højde for puds på væggen. Derfor skal ankerets nytte-længde øges med minimum pudstykkelsen.

**Vigtigt!** Vægbeslaget må ikke skrues fast i en fuger.

Place the wall bracket (1) on the wall at the desired height. Allow for a 4 cm distance as a minimum from the floor to the bottom of the mounted wall bracket. Using a pen, mark six to eight of the holes (2) in the wall fittings on the wall and drill the holes. It is important that the wall fittings are not screwed into a joint in the wall. If the flue duct is connected to a rear smoke outlet, mark the large hole (3) in the wall fittings. Measure up, working from the centre of the large hole (3) in the wall fittings to ensure that the hole fits the wall bushing. Mark the hole on the wall and drill. Tighten the wall fittings to the wall, using steel Rawlplugs. It is very important that the fittings are completely level.

Lift the top plate (11) off the wood-burning stove. Remove the rear plate (4) from the stove by loosening the two screws (5) at the top of the fittings above the rear plate and lifting the rear plate off the hooks (6) at the bottom. Break off the two oblong excisions (12) at the top of the rear plate. If the wood-burning stove needs to be connected to a smoke pipe at the rear, the pre-cut cover plate (7) on the rear plate should also be removed. Return the rear plate to its hanging position in the stove, so that it grips the two hooks at the bottom (6) and fits under the two fittings (8) at the top. Tighten the two screws (5) at the top through the fittings and the rear plate, so that the rear plate is fastened again.

Lift the stove up onto the two hooks (13) on the wall fitting. For proper fitting, make sure that the stove rests securely in the hooks. Put the oblong cover plate (10) on top of the wall fittings, and screw it (14) into the stove's wall fittings. This locks the stove into the wall fitting. Do not overtighten the bolts, as the metal should be able to expand with the heat generated by normal use of the stove.

Building material	Producer	Type and designation	
Concrete, solid brick or hollow brick	Hilti	HUS-H 10,5 x 55	
	Expandet	MMS-S 7,5 x 50	
	Fischer	FBS 8/5 US	
Air-entrained concrete	Expandet	LB metal M10 air-entrained concrete anchor	
	Fischer	FTP M 10 + set screw M10 x 25 mm steel	



The wall's plaster work is not accounted for in the sizes listed above. The anchor's effective length must therefore be increased by at least the minimum thickness of the plaster work.

**Important!** The wall fitting may not be screwed into brick joints.

Der Wandbeschlag (1) wird in der gewählten Höhe an die Wand gehalten. Zwischen Fußboden und Boden des aufgehängten Wandbeschlags müssen mindestens 4 cm Abstand sein. 6-8 Löcher (2) im Wandbeschlag werden an der Wand markiert und die Löcher werden gebohrt. Der Wandbeschlag darf nicht in einer Fuge festgeschraubt werden. Dank der großen Öffnung (3) der Wandhalterung ist es möglich, das Rauchrohr ggf. hinten anzusetzen. Dann wird von der Mitte der Öffnung (3) gemessen, damit sie später zur Wandbuchse passt. Das Loch wird an der Wand angezeichnet und gebohrt. Die Halterung wird nun mit Stahldübeln an der Wand befestigt. Es ist darauf zu achten, die Halterung exakt waagrecht auszurichten.

Die obere Platte (11) des Kaminofens wird abgenommen. Die Rückwand (4) des Kaminofens entfernen, indem die beiden Schrauben (5) oben an den Beschlägen über der Rückwand gelöst und die Rückwand aus den Haken (6) unten gehoben wird. Die beiden länglichen Aussparungen (12) an der Oberseite der Rückwand herausbrechen. Soll der Kaminofen einen Rauchrohranschluss nach hinten erhalten, wird die vorgeschchnittene Deckplatte (7) an der Rückwand ebenfalls entfernt. Die Rückwand wieder so am Kaminofen einhängen, dass sie unten an den beiden Haken (6) eingehängt wird und oben unter den beiden Beschlägen (8) anliegt. Die beiden Schrauben (5) oben durch den Beschlag und die Rückwand schrauben, damit die Rückwand wieder befestigt ist.

Der Ofen wird in die beiden Haken (13) der Wandhalterung eingehängt. Damit er korrekt sitzt, ist darauf zu achten, dass er bis zum Anschlag hinabgleitet. Die längliche Abdeckplatte (10) oben auf den Wandbeschlag legen und am Beschlag des Kaminofens festschrauben. (14). Damit wird der Kaminofen fest mit dem Wandbeschlag verbunden. Die Bolzen dürfen nicht zu fest angezogen werden, da sich das Metall bei der normalen Wärmeeinwirkung, die während der Benutzung des Kaminofens entsteht, ausweiten können muss.

Baumaterial	Produzent	Typ und Bezeichnung	
Beton, massiver	Hilti	HUS-H 10,5 x 55	
Backstein oder	Expandet	MMS-S 7,5 x 50	
Hohlblockstein	Fischer	FBS 8/5 US	
Porenbeton	Expandet	LB Metal M10 Porenbetonanker	
	Fischer	FTP M 10 + Schraubensatz M10 x 25 mm Stahl	



In den oben erwähnten Größen wurde der Putz am Wand nicht mit einkalkuliert. Deshalb muss die Nutzlänge des Ankers mit minimum die Dicke des Putzes verlängert werden.

**Wichtig!** Der Wandbeschlag darf nicht in einer Fuge festgeschraubt werden.

Plasser veggbeslaget (1) på veggen i ønsket høyde. Det skal være en minimumsavstand på 4 cm fra gulvet til bunnen av det opphengte veggbeslaget. Marker seks til åtte hull (2) i veggbeslaget på veggen og bor hull. Det er viktig at veggbeslaget ikke skruses fast i en fuge. Skal ovnen ha røykrørtilslutning bak, skjær dette gjennom det store hullet (3) i veggbeslaget. I så fall måles det opp fra sentrum av det store hullet (3) i veggbeslaget slik at hullet passer til murbøssingen. Hullet markeres på veggen og bores. Veggbeslaget skruses fast på veggen. Bruk rawplugs i stål ved montering. Det er veldig viktig at beslaget er helt i vater.

Løft topplaten (11) av ovnen. Fjern bakplaten (4) fra ovnen ved å løsne de to skruene (5) øverst på beslagene over bakplaten og løfte bakplaten av krokene (6) nederst. Brekk av de to avlange utsparingene (12) øverst på veggbeslaget. Hvis røykrøret skal kobles til på baksiden av ovnen, fjernes også den forhåndstilskårede dekkplaten (7) på bakplaten. Heng bakplaten tilbake på ovnen slik at den nederst hektes fast på de to krokene (6) og øverst ligger an under de to beslagene (8). Skru de to skruene (5) øverst ned gjennom beslaget og bakplaten slik at bakplaten festes igjen.

Peisovnen løftes opp på veggbeslagets to kroker (13). Det er viktig at peisovnen faller helt ned i krokene da dette fikserer peisovnen. Legg den avlange dekkplaten (10) på veggbeslaget og skru den fast (14) i ovnens beslag. Dette låser peisovnen fast til veggbeslaget. Bolten må ikke strammes for hardt, ettersom metallet må kunne utvide seg ved den normale varmeutviklingen som oppstår når peisovnen er i bruk.

Byggemateriale	Produsent	Type og betegnelse	
Betong, massive murstein eller hulstein	Hilti	HUS-H 10,5 x 55	
	Expandet	MMS-S 7,5 x 50	
	Fischer	FBS 8/5 US	
Porebetong	Expandet	LB metall M10 porebetonganker	
	Fischer	FTP M 10 + settskrue M10 x 25 mm stål	



Det er i de ovennevnte størrelsene ikke tatt høyde for puss på veggen. Derfor skal ankerets nyttelengde økes med minimum pussstykkelsen.

**Viktig!** Veggbeslaget må ikke skruses fast i en fuge.

Placera väggbeslaget (1) i vald höjd på väggen. Det måste finnas ett avstånd på minst 4 cm från golvet till det upphängda väggbeslagets undersida. Gör 6–8 markeringar för hålen (2) i väggbeslaget på väggen och borra hålen. Det är viktigt att väggbeslaget inte skruvas fast i en fog. Om braskaminen ska ha rökrörsanslutning baktill sker det genom väggbeslagets stora hål (3). Mät då upp från mitten av det stora hålet (3) i väggbeslaget så att hålet passar väggstosen. Markera hålet på väggen och borra. Skruva fast väggbeslaget på väggen. Använd expansionspluggar av stål vid monteringen. Det är mycket viktigt att beslaget är absolut i våg.

Lyft av toppskivan (11) från braskaminen. Ta bort braskaminens ryggplatta (4) genom att lossa de två skruvarna (5) längst upp på beslagen över ryggplattan och lyft av ryggplattan från krokarna (6) längst ner. Bryt av de 2 avlånga utstansningarna (12) överst på ryggplattan. Om braskaminens rökrör ska anslutas bakåt ska även den i förväg utskurna täckplåten (7) tas bort från ryggplattan. Häng tillbaka ryggplattan på braskaminen så att den hakas fast i de två krokarna (6) längst ner och den övre kanten ligger kloss under de 2 beslagen (8). Skruva in de 2 skruvarna (5) längst upp genom beslagen och ryggplattan så att ryggplattan spänns fast igen.

Lyft upp braskaminen på väggbeslagets två krokar (13). Det är viktigt att den hakar fast helt på krokarna, eftersom de håller braskaminen på plats. Lägg den avlånga täckplåten (10) ovanpå väggbeslaget och skruva fast den (14) i braskaminens beslag. De låser fast braskaminen i väggbeslaget. Dra inte åt bultarna för hårt, eftersom metallen måste kunna utvidga sig vid den värmeutveckling som uppstår när braskaminen används.

Byggmaterial	Fabrikant	Typ och beteckning	
Betong, massiv mursten eller hålsten	Hilti	HUS-H 10,5 x 55	
	Expandet	MMS-S 7,5 x 50	
	Fischer	FBS 8/5 US	
Porbetong	Expandet	LB metall M10 porbetong plugg	
	Fischer	FTP M 10 + Bult M10 x 25 mm stål	



Det är i ovannämnda storlekar har det inte tagits hänsyn till puts på väggen. Därför ska pluggens längd ökas med minimum putstjockleken.

**Observera!** Väggbeslaget får inte skruvas fast i en murfog.

Applicare la staffa per il montaggio a parete (1) all'altezza desiderata. Lasciare una distanza di almeno 4 cm fra il pavimento e la parte inferiore della staffa. Forare la parete in corrispondenza dei 6-8 fori (2) presenti sulla staffa. È importante evitare di avvitarla in una fuga. Se il raccordo del tubo di uscita fumi è posteriore, farlo passare attraverso il foro grande (3) della staffa. In questo caso, misurare dal centro del foro grande (3) in modo che il foro corrisponda esattamente alla guarnizione a parete. Segnare la posizione sulla parete e praticare il foro. Avvitare saldamente la staffa alla parete. Per il montaggio, utilizzare tasselli d'acciaio. È molto importante applicare la staffa in posizione perfettamente orizzontale servendosi di una livella.

Sollevarre il pannello di copertura (11) dalla stufa. Rimuovere il pannello posteriore (4) svitando le due viti (5) in alto sui dispositivi di fissaggio presenti sul pannello stesso, quindi sollevare il pannello dai ganci (6) in basso. Rimuovere i 2 inserti ovali (12) in alto sul pannello posteriore. Se si desidera installare il tubo di uscita fumi posteriormente, eliminare anche l'area pretagliata (7) dal pannello posteriore. Appendere nuovamente il pannello posteriore alla stufa in modo da fissare la parte posteriore ai 2 ganci (6) e inserire il lato superiore sotto ai due dispositivi di fissaggio (8). Serrare le 2 viti (5) superiori sul dispositivo di fissaggio e il pannello posteriore, in modo da bloccare quest'ultimo.

Sollevarre la stufa agganciandola ai due ganci per il montaggio a parete (13). È importante agganciare correttamente la stufa poiché i ganci la sostengono. Applicare il pannello ovale (10) sulla staffa a parete e avvitare (14) sul dispositivo di fissaggio della stufa. In tal modo la stufa viene fissata alla staffa. Non serrare eccessivamente il bullone in quanto il metallo deve avere la possibilità di dilatarsi per effetto del calore emanato dalla stufa durante l'uso.

Materiale	Fabricante	Tipo e denominazione	
Calcestruzzo, mattoni massicci o traforati	Hilti	HUS-H 10,5 x 55	
	Expandet	MMS-S 7,5 x 50	
	Fischer	FBS 8/5 US	
Calcestruzzo poroso	Expandet	Ancoraggi M10 per calcestruzzo poroso in metallo LB	
	Fischer	FTP M 10 + vite di pressione M10 x 25 mm acciaio	

Le dimensioni sopra indicate non tengono conto dell'intonaco. Pertanto alla lunghezza utile dell'ancoraggio dovrà aggiungersi uno spessore minimo per l'intonaco.



**Attenzione!** La staffa a parete non deve essere applicata nelle fughe.



Plaats het wandbeslag (1) op de gewenste hoogte op de wand. De minimale afstand tussen de vloer en de onderkant van het opgehangen wandbeslag is 4 cm. Markeer 6-8 gaten (2) van het wandbeslag op de muur en boor de gaten. Zorg ervoor dat het wandbeslag niet in een voeg wordt vastgeschroefd. Indien de rookbuisaansluiting van de kachel aan de achterzijde moet zitten, gaat deze door het grote gat (3) in het wandbeslag. In dat geval meet u vanaf het midden van het grote gat (3) in het wandbeslag naar boven, zodat het gat op de muurbus past. Markeer het gat op de muur en boor het. Schroef het wandbeslag aan de muur vast. Gebruik stalen rawpluggen voor de montage. Het is zeer belangrijk dat het beslag helemaal waterpas hangt.

Til de bovenplaat (11) van de houtkachel. Verwijder de achterplaat (4) van de kachel door de twee schroeven (5) aan de bovenkant uit de beslagen op de achterplaat te schroeven en de onderkant van de achterplaat van de haken (6) te tillen. Breek de 2 langwerpige uitsparingen (12) aan de bovenkant van het wandbeslag af. Als de rookbuisaansluiting aan de achterkant van de kachel komt te zitten, moet ook de voorgesneden dekplaat (7) van de achterplaat worden verwijderd. Hang de achterplaat weer op de houtkachel door de onderkant op de 2 haken (6) vast te haken en de bovenkant onder de 2 beslagen (8) te plaatsen. Draai de 2 schroeven (5) aan de bovenkant door het beslag in de achterplaat, zodat de achterplaat weer vast komt te zitten.

Til de kachel op de twee haken (13) van het wandbeslag. Het is belangrijk dat de kachel volledig in de haken valt, aangezien de kachel op die manier wordt gefixeerd. Leg de langwerpige afdekplaat (10) boven op het wandbeslag en schroef (14) deze vast aan het beslag van de houtkachel. Op die manier wordt de kachel aan het wandbeslag vastgezet. Draai de bouten niet te strak aan, omdat het metaal moet kunnen uitzetten wanneer het tijdens het gebruik van de kachel warm wordt.

Bouwmateriaal	Producent	Type en omschrijving	
Beton, massieve baksteen of holle steen	Hilti	HUS-H 10,5 x 55	
	Expandet	MMS-S 7,5 x 50	
	Fischer	FBS 8/5 US	
Gasbeton	Expandet	LB, metalen M10-gasbetonanker	
	Fischer	FTP M10 + bout M10 x 25 mm, staal	



Er is bij de bovengenoemde maten geen rekening gehouden met eventueel pleisterwerk. Daarom moet de nuttige lengte van het anker worden verhoogd met de minimale dikte van het pleisterwerk.

**Belangrijk!** Het wandbeslag mag niet in een voeg worden geschroefd.

Placez l'attache murale (1) à la hauteur voulue. Il faut prévoir une distance minimum de 4 cm entre le sol et le bas de l'attache murale mise en place. Faites 6-8 marques (2) sur le mur pour la garniture murale, puis percez les orifices. Attention, il ne faut pas fixer la garniture dans une jointure. Si le poêle est à échappement par l'arrière, utiliser le grand orifice (3) de l'attache. Pour cela, mesurer à partir du centre de l'orifice (3), pour que le trou corresponde au percement. Marquer le trou sur la paroi et percer. Visser l'attache à la paroi. Utiliser des chevilles d'acier RAWL pour la fixation. Il est très important que l'attache soit parfaitement à niveau.

Enlevez la plaque supérieure (11) du poêle. Retirez la plaque arrière (4) du poêle en desserrant les deux vis (5) sur les garnitures au-dessus de la plaque arrière et dégagez la plaque arrière de ses crochets (6) en bas. Brisez les deux préperforations ovales (12) en haut de la plaque arrière. Sur les poêles à évacuation arrière, retirez aussi la plaque de couverture préperforée (7) sur la plaque arrière. Raccrochez la plaque arrière sur le poêle en fixant le bas dans les deux crochets (6) et en mettant le haut sous les deux garnitures (8). Serrez les deux vis (5) du haut à travers les garnitures et la plaque arrière pour la fixer à nouveau.

Soulevez le poêle et l'accrocher sur les 2 crochets de l'attache (13). Il est important que de bien caler le poêle se cale bien dans les crochets puisqu'ils servent à fixer le poêle. Posez la plaque de couverture (10) sur la garniture murale et fixez-la (14) sur la garniture du poêle. Le poêle est alors bloqué sur l'attache. Ne pas trop serrer les boulons. Le matériau doit pouvoir se détendre sous l'effet normal de la chaleur lors de l'utilisation du poêle.

Matériau de construction	Producteur	Type et désignation	
Béton, brique pleine ou creuse	Hilti	HUS-H 10,5 x 55	
	Expandet	MMS-S 7,5 x 50	
	Fischer	FBS 8/5 US	
Béton poreux	Expandet	LB métal M10 ancre en béton poreux	
	Fischer	FTP M 10 + vis sans tête M10 x 25 mm acier	



Les dimensions indiquées ci-dessus ne tiennent pas compte du crépi sur le mur. La longueur utile de l'ancre doit donc être augmentée au minimum de l'épaisseur du crépi.

**Important!** Ne pas visser la ferrure dans un joint.

Colocar el soporte de pared (1) a la altura deseada. Entre la parte inferior del soporte y el suelo debe haber una distancia mínima de 4 cm. Marcar en la pared el lugar en el que se perforarán los 6-8 orificios (2). Es importante que el soporte de pared no se atornille a una junta. Si la estufa precisa de conexión trasera al extractor de humos, realizarla a través del orificio grande (3) del soporte de pared. En ese caso es necesario medir desde el centro del orificio grande (3) del soporte de pared para que el orificio coincida con el casquillo de la pared. Marcar el orificio en la pared y perforar. Atornillar el soporte en la pared. Utilizar tacos de acero para el montaje. Es muy importante que el soporte esté perfectamente nivelado.

Levantar la placa superior (11) de la estufa. Retirar la placa trasera (4) de la estufa aflojando los dos tornillos (5) de los soportes que están encima de la placa trasera y levantando ésta de los ganchos (6) más bajos. Romper las 2 aperturas oblongas (12) sobre la placa trasera. Si la estufa dispone de una conexión trasera para la extracción de humos, retirar asimismo la cubierta pre-cortada (7) en la placa trasera. Volver a colgar la placa trasera en la estufa, de manera que la parte inferior quede fijada en los dos ganchos (6) y la parte superior se sitúe debajo de los dos soportes (8). Apretar los 2 tornillos (5) superiores a través de los soportes y la placa trasera para ajustar otra vez la placa trasera.

Levantar la estufa sobre los dos ganchos (13) del soporte de pared. Es importante que la estufa encaje completamente en los ganchos para fijarla. Colocar la cubierta oblonga (10) sobre el soporte de pared y atornillarla (14) al soporte de la estufa. Así se fija la estufa al soporte de pared. No apretar demasiado el perno. El metal debe poder dilatarse en las condiciones de calor normales que se dan en el uso de la estufa.

Material	Fabricante	Tipo y descripción	
Cemento, ladrillo macizo o ladrillo hueco	Hilti	HUS-H 10,5 x 55	
	Expandet	MMS-S 7,5 x 50	
	Fischer	FBS 8/5 US	
Hormigón aireado	Expandet	Metal LB ancla de hormigón aireado M10	
	Fischer	FTP M 10 + tornillo de bloqueo de acero	

En las dimensiones indicadas arriba no se ha tenido en cuenta la escayola de la pared. Por ello, a la longitud útil del ancla debe añadirse el grosor mínimo de la escayola.

**¡Importante!** No atornillar el soporte de pared en una junta.

